

DRUCKLUFTFILTER

BESCHREIBUNG	BETRIEBSDRUCK max. bar	ANSCHLUSS	SERIE	SEITE
Bronze-Leitungsfiter	21	G $\frac{1}{4}$ - G $\frac{1}{2}$	137	16.02
Leitungsfiter 0,3 μ m	9	Nippel \varnothing 4, 6 mm	F400	16.02
„Miniatur“-Serie	21	G $\frac{1}{8}$ u. G $\frac{1}{4}$	F504	16.03
Kunststoff	16	G $\frac{1}{8}$ - G1	F035 ... F095	16.04
Kunststoff, mit FDA-Zulassung	10	G $\frac{1}{8}$ - G $\frac{3}{4}$	FH	16.06
„Maxi“-Serie, robust, verblockbar	17	G $\frac{1}{2}$ - G1	F20	16.07
Messing, variantenreich	50	G $\frac{1}{8}$ - G2	FM	16.08
„Standard“-Serie, robust	21	G $\frac{3}{4}$ - G2	F602	16.10
Serie „D“, aus Aluminium	30	G $\frac{1}{8}$ - G2	FD	16.12
3 μ m Vorfilter	16	G $\frac{1}{4}$ - G3	FG.V	16.14
1 μ m Feinfilter	16	G $\frac{1}{4}$ - G3	FG.Z	16.14
0,01 μ m Feinfilter	16	G $\frac{1}{4}$ - G3	FG.X	16.15
Aktivkohlefilter	16	G $\frac{1}{4}$ - G3	FG.A	16.15
Hochdruckfilter, auch für Sauerstoff	60	G $\frac{3}{8}$ - G2	F445, F465	16.16
Filter-Schalldämpfer	16	G $\frac{1}{4}$ - G2	SFE	16.17



16

Beschreibung Mikro-Leitungsfilter werden bevorzugt in der Medizin- und Verfahrenstechnik zum Reinigen der Druckluft für Instrumente und Logikinstrumente eingesetzt. Der Mikro-Leitungsfilter reinigt die Druckluft von festen Partikeln, Öl- und Wassernebel. Er ist auch für Vakuum geeignet.

Filterelement Borosilikat-Mikrofilter in einem speziellen Vakuumverfahren hergestellt. Dabei wird die Adhäsion der Faser auf ein Minimum reduziert und ausgezeichnete Filtereigenschaft erreicht. Das Filterelement verfärbt sich bei Ölsättigung rot und muss dann ausgewechselt werden.

Abscheidegrad 99,999% bei 0,3 µm Partikelgröße

Betriebsdruck max. 9 bar

Anschluss Die Anschlüsse sind so ausgeführt, dass sowohl ein Schlauch mit Innendurchmesser 4,3 mm (11/16") als auch 6,3 mm (¼") angeschlossen werden kann. Die Durchflussrichtung von IN nach OUT ist zu berücksichtigen.

Beschreibung Bronze-Leitungsfilter für grob verunreinigte Druckluft.

Filterelement 90 µm, 20 µm oder wahlweise 5 µm, aus Sinterbronze

Betriebsdruck max. 21 bar

Entleerung ohne oder mit Handablass

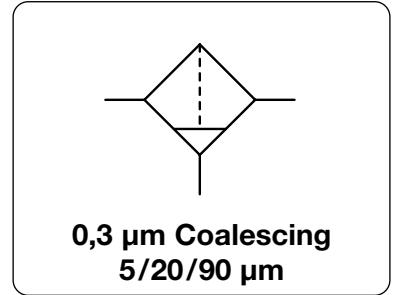

Abmessungen			Beschreibung	Volumenstrom	P ₁ max.	Filterporenweite	Anschlussgewinde	Bestellnummer
A	B	C						
mm	mm	mm		m ³ /h*1	l/min*1	bar	µm	Nippel/G

Mikro-Leitungsfilter			99,999% bei 0,3 µm, Verfärbung bei Sättigung, max. 9 bar				F400		
87	43	Ø 27	Borosilikat-Mikrofilter	4,2	70	9	0,3	Ø 4 u. Ø 6	F400



F400

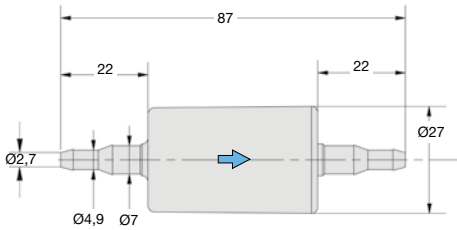

F400

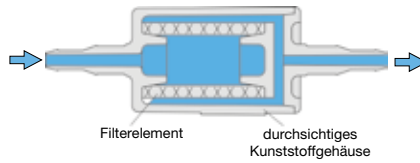

Schnittbild

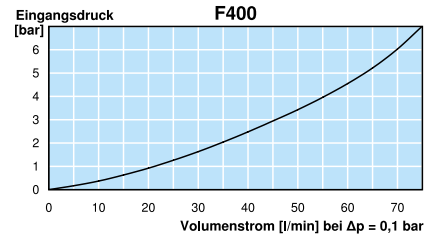

Bronze-Leitungsfilter			Betriebsdruck max. 21 bar				137			
67	63	32	ohne Handablass	39	650	21	90	G¼	137-02	
				42	700			G¾	137-03	
				44	740			G½	137-04	
	48	79	mit Handablass	39	650	21	20	G¼	137-02H	
				42	700			G¾	137-03H	
				44	740			G½	137-04H	
		32	79	mit Handablass	19	320	21	5	G¼	137-02V
					21	350			G¾	137-03V
					22	370			G½	137-04V
67	79	48	mit Handablass	39	650	21	90	G¼	137-02A	
				42	700			G¾	137-03A	
				44	740			G½	137-04A	
	32	79	mit Handablass	39	650	21	20	G¼	137-02AH	
				42	700			G¾	137-03AH	
				44	740			G½	137-04AH	
32	79	mit Handablass	19	320	21	5	G¼	137-02AV		
			21	350			G¾	137-03AV		
			22	370			G½	137-04AV		



137-04



137-04A

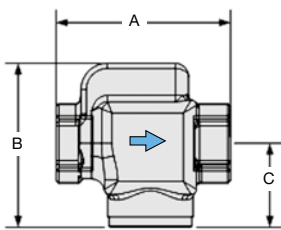

137-...

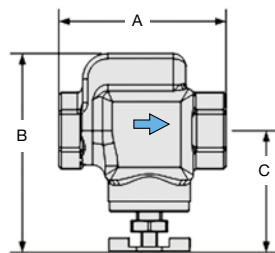

137-...A.

*1 bei 7 bar Betriebsdruck und 0,1 bar Druckabfall

* Produktgruppe



Beschreibung	Kleine, kompakte Bauform, geeignet für beengte Platzverhältnisse.
Filterelement	20 µm, wahlweise 5 µm, aus Polypropylen
Behälter	Kunststoff- oder Metallausführung
Entleerung	Handblass standardmäßig, max. 21 bar Halbautomat wahlweise, max. 12 bar
Betriebsdruck	max. 11 bar bei Kunststoffbehälter max. 21 bar bei Metallbehälter
Temperaturbereich	0 °C bis 50 °C bei Kunststoffbehälter sowie Verwendung von Halbautomat 0 °C bis 80 °C bei Metallbehälter, bei entsprechend aufbereiteter Druckluft bis -30 °C
Werkstoffe	Gehäuse: Aluminium Behälter: Polyurethan oder Zinkdruckguss Elastomere: NBR

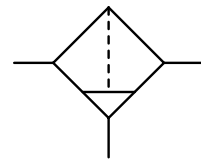

G $\frac{1}{8}$ und G $\frac{1}{4}$

Abmessungen			Behälter-	Volumen-	P ₁	Filter-	Anschluss-	Bestell-	
A	B	C	Ausführung	Inhalt	strom	max. porenweite	gewinde	Nummer	B*
mm	mm	mm	aus	l	m ³ /h*1	l/min*1	bar	µm	G

„Miniatur“-Druckluftfilter			mit Handblass		F504					
40	106	96	Kunststoff	0,04	36	600	11	20	G $\frac{1}{8}$	F504-01AH
			Metall				21			F504-01DH
			Kunststoff		29	480	11	5		F504-01AG
			Metall				21			F504-01DG
40	106	96	Kunststoff	0,04	38	640	11	20	G $\frac{1}{4}$	F504-02AH
			Metall				21			F504-02DH
			Kunststoff		31	510	11	5		F504-02AG
			Metall				21			F504-02DG



F504-02AH



F504-02DH

Wahlweise Ausführung, es ist der entsprechende Buchstabe hinzuzufügen

NPT	Anschlussgewinde	F504-... N
Halbautomat	RK500SY, max. 12 bar	F504-... M
Ablassautomat	RK504SY, max. 12 bar	F504-... R

Filter



16

Zubehör, lose beigelegt

Befestigungswinkel aus Stahl **BW00-01**

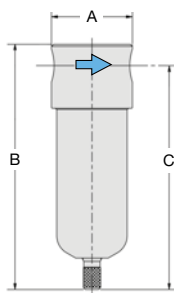

F504

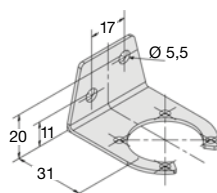

BW00-01



RK500SY

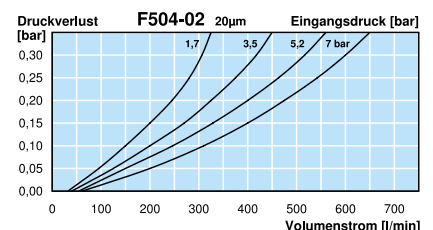

*1 bei 7 bar Betriebsdruck und 0,33 bar Druckabfall

* Produktgruppe

Anbaugeräte: siehe Kapitel Druckluft-Wartungseinheiten

PDF CAD
www.aircom.net



Bestellbeispiel:
F504-01AH

Beschreibung	Modularer Druckluftfilter, der mit allen anderen Geräten der gleichen Serie ohne Doppelnippel verblockt werden kann. Die standardmäßigen Filterelemente werden von außen nach innen durchströmt, die Coalescing-Filterelemente, 0,01 µm, von innen nach außen.		
Filterelement	5, 20, 80 µm aus PE gesintert, 160 µm aus Edelstahl, 0,01 µm Coalescing aus Borosilikat sowie Aktivkohle		
Abscheidegrad	Coalescingelement 99,99% bei 0,01 µm Partikelgröße, Restölgehalt < 5 mg/m ³		
Behälter	Kunststoffausführung mit Bajonettverschluss, mit Gewindeanschluss bei Serie 042		
Entleerung	Handablass mit halbautomatischer Entleerung, wahlweise Ablassautomat, kein Ablass bei Wasser		
Betriebsdruck	max. 7 bar bei Serie 035, max. 16 bar bei Serie 042, max. 12,5 bar bei Serie 050 bis 095		
Temperaturbereich	0 °C bis 50 °C		
Werkstoffe	Gehäuse: Nylon, POM bei Serie 035 und 042	Behälter: Polyamid	Elastomere: NBR Innentelle: Messing

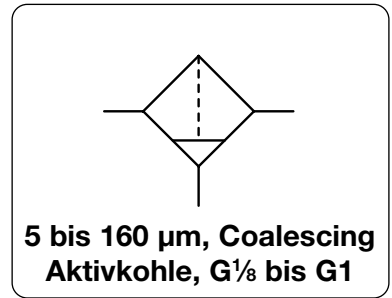

Abmessungen			Behälter-	Volumen-	P ₁	Filter-	Anschluss-	Bestell-	
A	B	C	Ausführung	Inhalt	strom	max.	porenweite	gewinde	Nummer
mm	mm	mm	aus / mit	l	m ³ /h*1	l/min*1	µm	G	

Druckluftfilter										Handablass mit halbautomatischer Entleerung, 99,99% bei 0,01 µm	F0
38	79	67	Kunststoff	0,008	45	750	7	20	G ¹ / ₈	F035-01H	
			Kunststoff		40	670		5		F035-01G	
			f. Wasser o. Ablass		50	830		80		F035-01J	
			Coalescing		7	115		0,01		F035-01C	
42	146	126	Kunststoff	0,02	75	1250	16	20	G ¹ / ₄	F042-02H	
			Kunststoff		63	1050		5		F042-02G	
			f. Wasser o. Ablass		79	1320		80		F042-02J	
			f. Wasser o. Ablass		87	1450		160		F042-02K	
			Coalescing		11	180		0,01		F042-02C	
			Kunststoff		87	1450		Aktivkohle		F042-02A	
52	174	148	Schutzkorb	0,04	150	2500	12,5	20	G ³ / ₈	F050-03H	
					126	2100		5		F050-03G	
					16	500		0,01		F050-03C	
					150	2500		Aktivkohle		F050-03A	

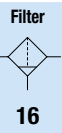

Serie	D	Ø E	F	K	L
F035	8,5	3,5	20	-	36
F042	10,5	4,5	31	-	42
F050	16,0	5,5	41	63	52

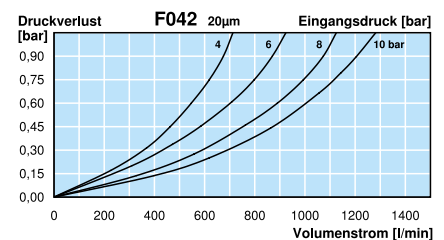
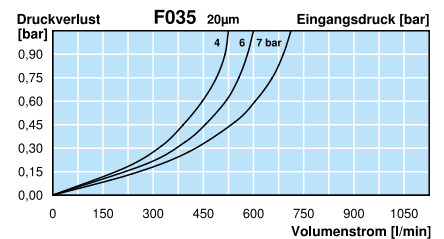
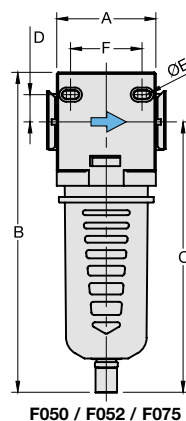
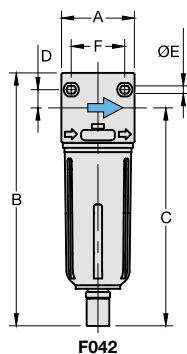
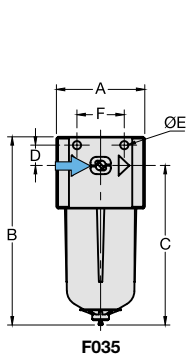
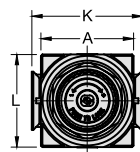

*1 bei 10 bar Betriebsdruck und 1 bar Druckabfall, jedoch bei F035 sowie Filterelement 0,01 µm nur 7 bar Betriebsdruck

* Produktgruppe

Anbaugeräte: siehe Kapitel Druckluft-Wartungseinheiten

PDF CAD
www.aircom.net



Bestellbeispiel:
F035-01H

Beschreibung	Modularer Druckluftfilter, der mit allen anderen Geräten der gleichen Serie ohne Doppelnippel verblockt werden kann. Die standardmäßigen Filterelemente werden von außen nach innen durchströmt, die Coalescing-Filterelemente, 0,01 µm, von innen nach außen.		
Filterelement	5, 20, 80 µm aus PE gesintert, 160 µm aus Edelstahl, 0,01 µm Coalescing aus Borosilikat sowie Aktivkohle		
Abscheidegrad	Coalescingelement 99,99% bei 0,01 µm Partikelgröße, Restölgehalt < 5 mg/m ³		
Behälter	Kunststoffausführung mit Bajonettverschluss, mit Gewindeanschluss bei Serie 042		
Entleerung	Handablass mit halbautomatischer Entleerung, wahlweise Ablassautomat, kein Ablass bei Wasser		
Betriebsdruck	max. 7 bar bei Serie 035, max. 16 bar bei Serie 042, max. 12,5 bar bei Serie 050 bis 095		
Temperaturbereich	0 °C bis 50 °C		
Werkstoffe	Gehäuse: Nylon, POM bei Serie 035 und 042	Behälter: Polyamid	Elastomere: NBR Innentelle: Messing

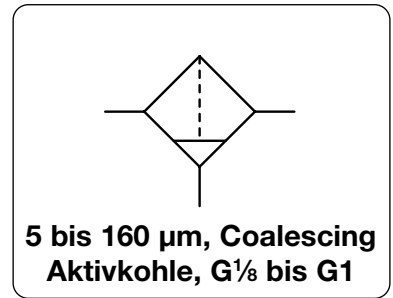

Abmessungen			Behälter-	Volumen-	P ₁	Filter-	Anschluss-	Bestell-	B*
A	B	C	Ausführung	Inhalt	strom	max. porenweite	gewinde	Nummer	
mm	mm	mm	aus / mit	l	m ³ /h*1	l/min*1	bar	µm	G

Druckluftfilter										Handablass mit halbautomatischer Entleerung, 99,99% bei 0,01 µm	F0
52	174	148	Schutzkorb	0,04	156	2600	12,5	20	G ¹ / ₂	F052-04H	
					132	2200		5		F052-04G	
					17	500		0,01		F052-04C	
					156	2600		Aktivkohle		F052-04A	
63	204	173	Schutzkorb	0,10	186	3100	12,5	20	G ¹ / ₂	F075-04H	
					165	2750		5		F075-04G	
					18	800		0,01		F075-04C	
					186	3100		Aktivkohle		F075-04A	
137	204	173	Schutzkorb	0,10	192	3200	12,5	20	G ³ / ₄	F080-06H	
					168	2800		5		F080-06G	
					18	800		0,01		F080-06C	
95	284	237	Schutzkorb	0,20	828	13800	12,5	20	G1	F095-08H	
					750	12500		5		F095-08G	



Wahlweise Ausführung, es ist der entsprechende Buchstabe hinzuzufügen

Ablassautomat C400200130 für F042 bis F095 F0. . -0. . R

Zubehör, lose beigelegt

Befestigungssatz aus Stahl für F095 **BW00-02**

Serie	D	Ø E	F	K	L
F052	16,0	5,5	41	63	52
F075	17,5	5,5	45	75	63
F080	17,5	5,5	45	-	63
F095	-	-	-	115	95

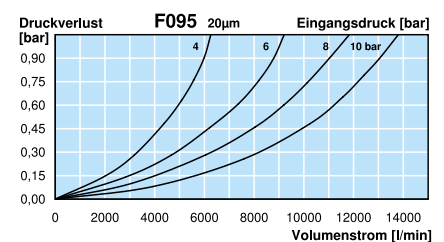
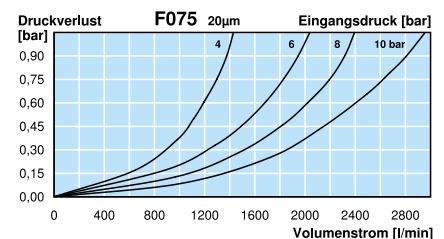
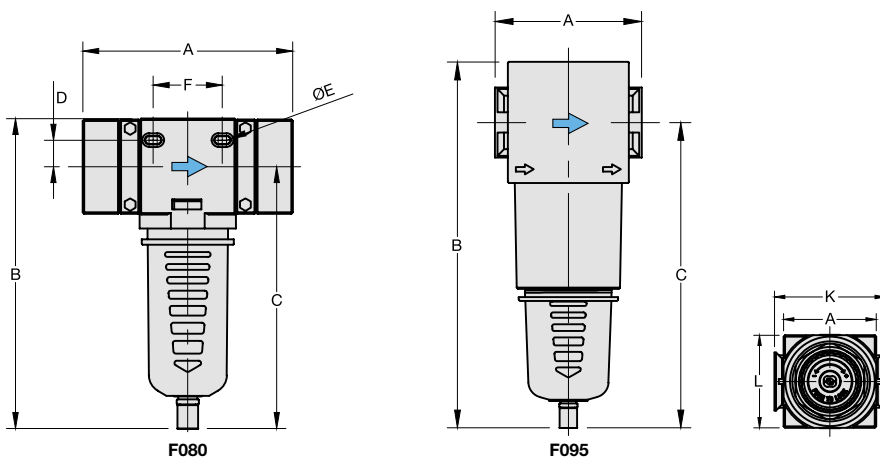

*1 bei 10 bar Betriebsdruck und 1 bar Druckabfall, jedoch bei F035 sowie Filterelement 0,01 µm nur 7 bar Betriebsdruck

* Produktgruppe

Anbaugeräte: siehe Kapitel Druckluft-Wartungseinheiten

PDF CAD
www.aircom.net



Bestellbeispiel:
F052-04H

Beschreibung	Kunststofffilter für Druckluft, Vakuum, neutrale Gase oder Flüssigkeiten. Die Filterelemente werden von außen nach innen durchströmt. Sie sind weitgehend korrosionsbeständig und haben eine hervorragende chemische Beständigkeit. Die Filter dürfen einer direkten Sonneneinstrahlung nicht ausgesetzt werden. Wahlweise mit FDA-zugelassenen EPDM-Elastomeren.		
Filterelement	5 µm, 35 µm und 80 µm aus PE,	50 µm, 100 µm und 300 µm aus Edelstahl	
Behälter	aus transparentem Polyethersulfon (Polyester), 3 Baugrößen, einschraubbar, ohne Kondensatablass		
Entleerung	kein Ablass, da bei Druckluft keine Wasserabscheidung erfolgt		
Betriebsdruck	max. 10 bar bei 20 °C	Differenzdruck	max. 0,7 bar
Temperaturbereich	5 °C bis 50 °C		
Reinigung	mit lauwarmem Wasser und handelsüblichem Spülmittel		
Werkstoffe	Gehäuse: Polypropylen Behälter: Polyester, transparent	Filterelement: Polyethylen, wahlweise Edelstahl Elastomere: NBR, wahlweise FKM oder EPDM (FDA)	

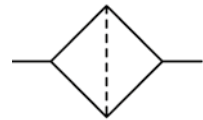

G¹/₈ bis G³/₄, FDA für Wasser, Gase, Vakuum

Abmessungen			Behälter- Inhalt	Volumenstrom		Filter- porenweite	Anschluss- gewinde	Bestell- Nummer
A	B	C		Wasser	Luft			
mm	mm	mm	l	l/min*1	l/min*1	µm	G	D*

Filter aus Kunststoff			Betriebsdruck max. 10 bar	NBR-O-Ring		FH
			Differenzdruck max. 0,7 bar	Polyamid, Polypropylene		
58	93	83	0,06	6	140	G ¹ / ₈
					180	
					200	
74	95	85	0,06	8	180	G ¹ / ₄
					230	
					300	
74	99	87	0,06	10	220	G ³ / ₈
					280	
					300	
75	103	89	0,06	12	260	G ¹ / ₂
					330	
					350	
90	124	112	0,17	14	400	G ³ / ₈
					500	
					520	
90	128	113	0,17	16	480	G ¹ / ₂
					600	
					620	
90	133	116	0,17	18	560	G ³ / ₄
					700	
					720	



FH1



FH2

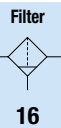

16

Wahlweise Ausführung, es ist der entsprechende Buchstabe hinzuzufügen

mit kurzem Behälter *2	kürzeres Filterelement, 4 l/min Wasser	nur FH1	FH0- . .
Edelstahl-Filterelement	Metallgewebe 50 µm S; 100 µm T;	300 µm	FH0- .U FH1- .U FH2- .U FH . . . E FH . . . V
EPDM-Elastomere	FDA-zugelassen		
FKM -Elastomere			

Zubehör, lose beigelegt

Befestigungswinkel	aus Kunststoff	für FH0 und FH1 für FH2	BW17-01 BW17-02
---------------------------	----------------	----------------------------	----------------------------------

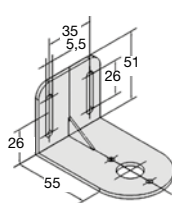
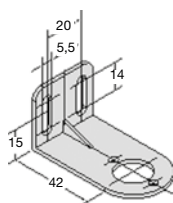
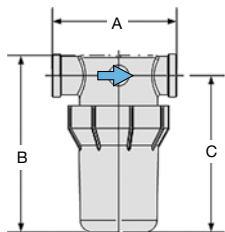

FH

BW17-01

BW17-02

Schnittbild

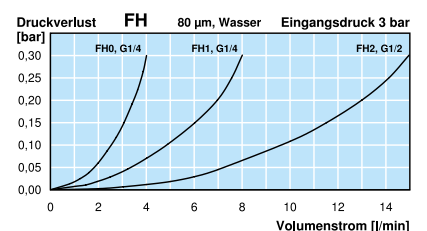
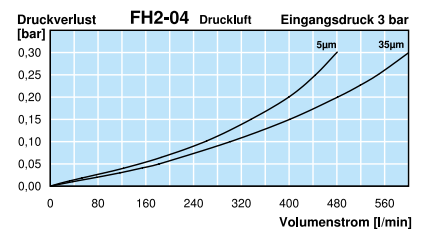
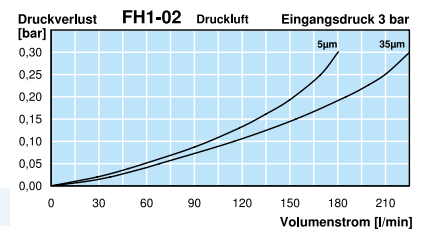

*1 bei 3 bar Betriebsdruck und 0,3 bar Druckabfall

*2 Volumenstrom um 35% reduziert, Höhe um 35 mm reduziert, Behälterinhalt 0,014 Liter

* Produktgruppe

PDF CAD
www.aircom.net



Bestellbeispiel:
FH1-01G

Beschreibung	Druckluftfilter in modularer Blockbauweise mit auswechselbaren Gewindeanschlussstücken. Verblockbar mit Regler oder Öler ohne Verwendung von Doppelnippel. Jedes „Maxi“-Gerät kann aus einer starren Verrohrung genommen werden. Es sind hierfür lediglich die beiden Befestigungsbolzen an den Gewindestücken zu entfernen.		
Filterelement	40 µm, wahlweise 5 µm, aus Polypropylen		
Behälter	Metallausführung mit Sichtglas		
Entleerung	Handablass standardmäßig, wahlweise Halbautomat oder Ablassautomat, max. 12 bar		
Betriebsdruck	max. 17 bar		
Temperaturbereich	0 °C bis 70 °C 0 °C bis 50 °C bei Verwendung von Halbautomat oder Ablassautomat		
Werkstoffe	Gehäuse: Zinkdruckguss	Sichtglas: Polyurethan	Elastomere: NBR
	Behälter: Zinkdruckguss		

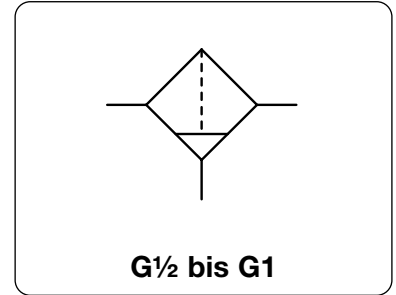

Abmessungen			Behälter-	Volumen-	P ₁	Filter-	Anschluss-	Bestell-	
A	B	C	Ausführung	Inhalt	strom	max. porenweite	gewinde	Nummer	[A]*
mm	mm	mm	aus / mit	l	m³/h*1	l/min*1	bar	µm	G

„Maxi“-Druckluftfilter			mit Handablass Eingangsdruck max. 17 bar				F20			
89	191	171	Metall/Sichtglas	0,3	288	4800	17	40	G½	F20-04WJ
					216	3600		5		F20-04WG
111	191	171	Metall/Sichtglas	0,3	408	6800	17	40	G¾	F20-06WJ
					294	4900		5		F20-06WG
					420	7000		40	G1	F20-08WJ
					300	5000		5		F20-08WG



Wahlweise Ausführung, es ist der entsprechende Buchstabe hinzuzufügen

NPT	Anschlussgewinde	F20-0 .W .N
Halbautomat	RK500SY, max. 12 bar	F20-0 .W .M
Ablassautomat	SA605MD, max. 12 bar	F20-0 .W .R

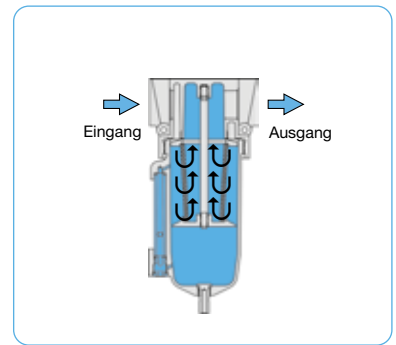

Zubehör, lose beigelegt

Befestigungssatz	aus Stahl	MK20-0100
-------------------------	-----------	------------------

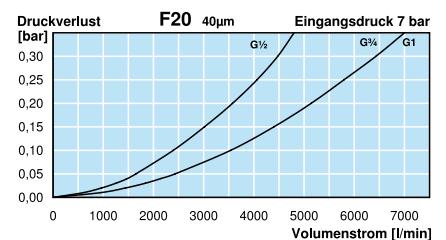
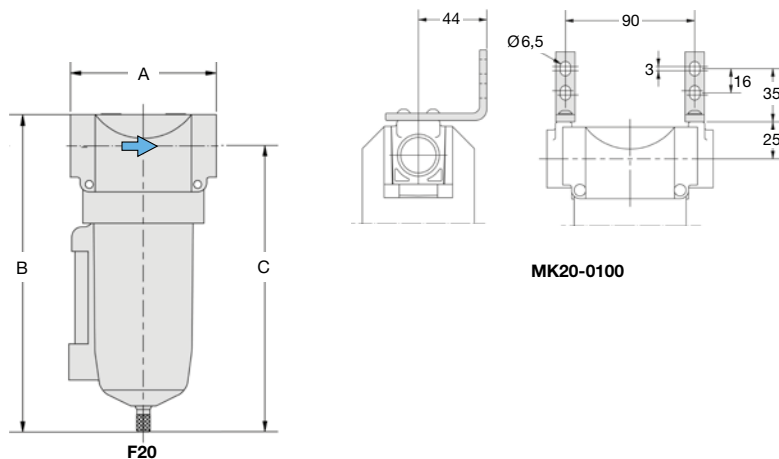

*1 bei 7 bar Betriebsdruck und 0,33 bar Druckabfall

* Produktgruppe

Anbaugeräte: siehe Kapitel Druckluft-Wartungseinheiten

PDF CAD
www.aircom.net



Bestellbeispiel:
F20-04WJ

Beschreibung	Filter mit Behälter ohne Sichtglas, äußerst robust, für Druckluft, neutrale Gase oder Flüssigkeiten.		
Filterelement	50 µm, wahlweise 5 µm, aus Edelstahl	Behälter	Edelstahlausführung ohne Sichtglas
Entleerung	Verschlusschraube standardmäßig wahlweise nur für Druckluft Handablass (30 bar), Ablassautomat (16 bar)		
Betriebsdruck	max. 50 bar (ohne Ablass), wahlweise Handablass (max. 30 bar) oder Ablassautomat (max. 16 bar)		
Temperaturbereich	0 °C bis 80 °C, FKM oder EPDM 0 °C bis 130 °C, Hochtemperaturlösung, bei entsprechend aufbereiteter Druckluft bis -20 °C oder Tieftemperaturlösung bis -40 °C		
Werkstoffe	Gehäuse: Messing Behälter: Edelstahl 316L, W.-Nr. 1.4404, Messing bei FM-01/-A2 Elastomere: FKM, wahlweise EPDM Innentteile: Messing und Kunststoff (nicht bei Hochtemperaturlösung)		

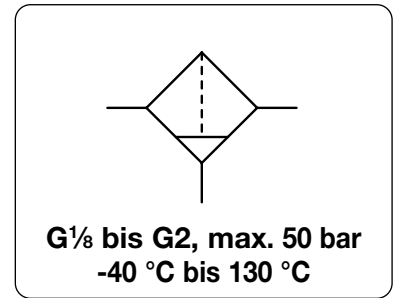

Abmessungen			Behälter-	Volumen-	P ₁	Filter-	Anschluss-	Bestell-	
A	B	C	Ausführung	Inhalt	strom	max. porenweite	gewinde	Nummer	B*
mm	mm	mm	aus	l	m ³ /h*1 l/min*1	µm	G		

Filter aus Messing			mit Verschlusschraube, Betriebsdruck max. 50 bar, 50 µm						FM	
40	92	81	Messing	0,03	45	750	50	50	G ¹ / ₈	FM-01 FM-01G
40	92	81	Messing	0,03	45	750	50	50	G ¹ / ₄	FM-A2 FM-A2G
64	140	125	Edelstahl	0,14	54	900	50	50	G ¹ / ₄	FM-02 FM-02G FM-02I
64	140	125	Edelstahl	0,14	60	1000	50	50	G ³ / ₈	FM-03 FM-03G FM-03I
79	150	130	Edelstahl	0,20	150	2500	50	50	G ¹ / ₂	FM-04 FM-04G FM-04I
136	194	167	Edelstahl	0,50	432	7200	50	50	G ³ / ₄	FM-06 FM-06G FM-06I
136	194	167	Edelstahl	0,50	432	7200	50	50	G1	FM-08 FM-08G FM-08I
247	194	167	Edelstahl	0,50	432	7200	50	50	G ¹ / ₄	FM-10 FM-10G FM-10I
247	194	167	Edelstahl	0,50	432	7200	50	50	G ¹ / ₂	FM-1A FM-1AG FM-1AI
174	248	213	Edelstahl	1,00	1380	23000	50	50	G ¹ / ₂	FM-12 FM-12G
174	248	213	Edelstahl	1,00	1380	23000	50	50	G2	FM-16 FM-16G

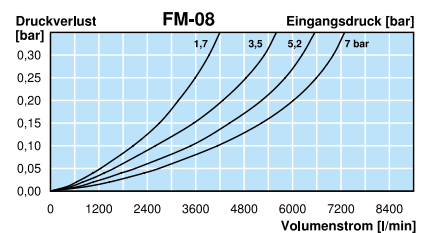
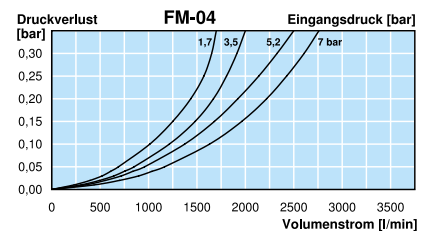
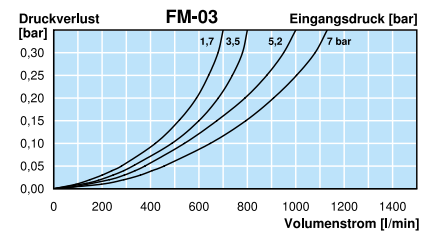
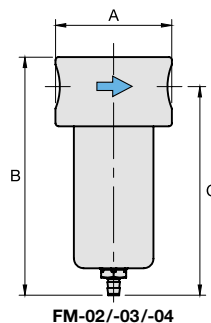
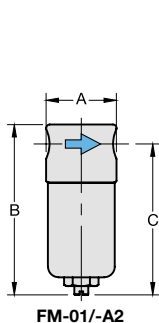
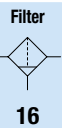

*1 bei 7 bar Betriebsdruck und 0,33 bar Druckabfall

* Produktgruppe

Anbaugeräte: siehe Kapitel Druckluft-Wartungseinheiten

PDF CAD
www.aircom.net



Bestellbeispiel:
FM-01

Beschreibung	Filter mit Behälter ohne Sichtglas, äußerst robust, für Druckluft, neutrale Gase oder Flüssigkeiten.		
Filterelement	50 µm, wahlweise 5 µm, aus Edelstahl	Behälter	Edelstahlausführung ohne Sichtglas
Entleerung	Verschlusschraube standardmäßig wahlweise nur für Druckluft Handablass (30 bar), Ablassautomat (16 bar)		
Betriebsdruck	max. 50 bar (ohne Ablass), wahlweise Handablass (max. 30 bar) oder Ablassautomat (max. 16 bar)		
Temperaturbereich	0 °C bis 80 °C, FKM oder EPDM 0 °C bis 130 °C, Hochtemperaturlösung, bei entsprechend aufbereiteter Druckluft bis -20 °C oder Tieftemperaturlösung bis -40 °C		
Werkstoffe	Gehäuse: Messing	Behälter: Edelstahl 316L, W.-Nr. 1.4404, Messing bei FM-01/-A2	Elastomere: FKM, wahlweise EPDM
	Innentelle: Messing und Kunststoff (nicht bei Hochtemperaturlösung)		

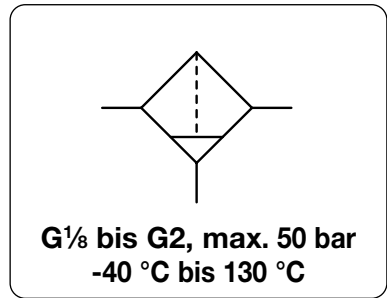

Abmessungen			Behälter-	Volumen-	P ₁	Filter-	Anschluss-	Bestell-
A	B	C	Ausführung	Inhalt	strom	max. porenweite	gewinde	Nummer
mm	mm	mm	aus	l	m ³ /h*1 l/min*1	µm	G	B*

Wahlweise Ausführung, es ist der entsprechende Buchstabe hinzuzufügen

NPT	Anschlussgewinde	FM-..N
bis -40 °C	Tieftemperaturlösung	FM-..X51
bis 130 °C	Hochtemperaturlösung	FM-..X54
Handablass	max. 30 bar	FM-..H
Ablassautomat	aus Edelstahl max. 16 bar	für G ¹ / ₄ (02)
EPDM-Elastomere		
Kohlendioxid	CO ₂	FM-..03
Argon	Ar	FM-..05
Stickstoff	N ₂	FM-..07
Helium	He	FM-..09
Wasserstoff	H ₂	FM-..11
Methan	CH ₄	FM-..13
Sauerstoff	O ₂	FM-..15
Propan	C ₃ H ₈	FM-..16
Lachgas	N ₂ O	FM-..17
für Wasser	nur 50 µm	für G ¹ / ₄ (02) bis G2
Flanschanschluss	siehe Kapitel Edelstahlgeräte / Flansche	FM-..F.

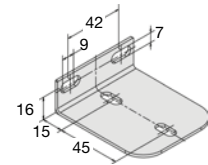

BW00-17S

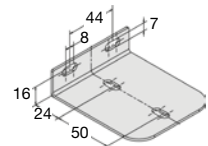

BW00-18S

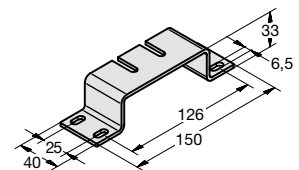

BW00-59S

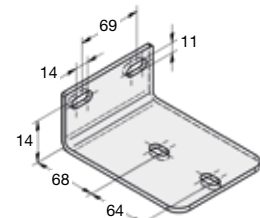

BW00-63S

Filter



16

Zubehör, lose beigelegt

Befestigungswinkel	aus Edelstahl	für G ¹ / ₄ (02) und G ³ / ₈ für G ¹ / ₂	BW00-17S BW00-18S
Befestigungssatz	aus Edelstahl	für G ³ / ₈ bis G ¹ / ₂ (1A) für G ¹ / ₂ (12) und G2	BW00-59S BW00-63S

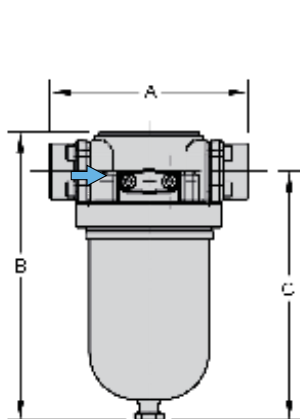

FM-06/-08/-10/-1A

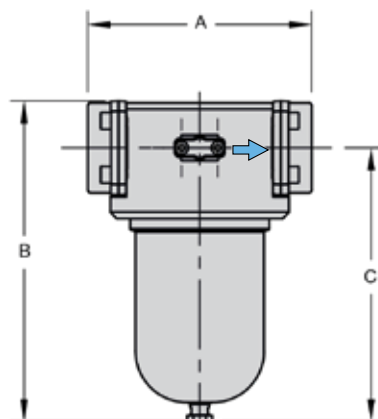

FM-12/-16

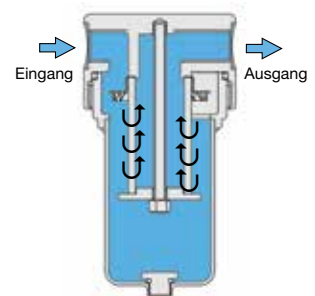

Schnittbild

*1 bei 7 bar Betriebsdruck und 0,33 bar Druckabfall

* Produktgruppe



Beschreibung	Druckluftfilter mit großem Durchfluss und kleinen Abmessungen, robuste Ausführung, bewährte Baureihe. In allen gängigen Nennweiten verfügbar, in vielen Varianten.	
Filterelement	40 µm, wahlweise 5 µm, bis G1 aus Polypropylen, ab G1½ aus Sinterbronze	
Behälter	Metallausführung mit und ohne Sichtglas	
Entleerung	Handablass standardmäßig, max. 21 bar wahlweise interner Ablassautomat, max. 12 bar bzw. 16 bar oder externer Ablassautomat, max. 18 bar	
Betriebsdruck	max. 17 bar bei Metallbehälter mit Sichtglas max. 21 bar bei Metallbehälter ohne Sichtglas	
Temperaturbereich	0 °C bis 50 °C bei Verwendung von Ablassautomat 0 °C bis 70 °C bei Metallbehälter mit Sichtglas 0 °C bis 80 °C bei Metallbehälter ohne Sichtglas, bei entsprechend aufbereiteter Druckluft bis -30 °C	
Werkstoffe	Gehäuse: Zinkdruckguss	Behälter: Zinkdruckguss oder Stahl
Elastomere:	NBR	

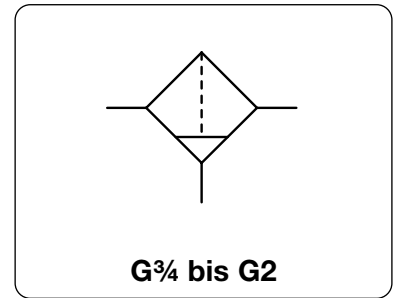

Abmessungen			Behälter-	Volumen-	P ₁	Filter-	Anschluss-	Bestell-	A*
A	B	C	Ausführung	strom	max.	porenweite	gewinde	Nummer	
mm	mm	mm	aus / mit	l	m³/h*1	l/min*1	bar	µm	G

„Standard“-Druckluftfilter			mit Handablass		F602					
116	223	200	Metall/Sichtglas	0,50	426	7 100	17	40	G¾*2	F602-06WJ
116	295	272	Stahl	1,00			21			F602-06EJ
116	223	200	Metall/Sichtglas	0,50	318	5 300	17	5	G¾*2	F602-06WG
116	295	272	Stahl	1,00			21			F602-06EG
116	223	200	Metall/Sichtglas	0,50	588	9 800	17	40	G1	F602-08WJ
116	295	272	Stahl	1,00			21			F602-08EJ
116	223	200	Metall/Sichtglas	0,50	438	7 300	17	5	G1	F602-08WG
116	295	272	Stahl	1,00			21			F602-08EG
132	242	210	Metall/Sichtglas	0,5	660	11 000	17	40	G1¼*2	F602-10WJ
132	315	283	Stahl	1,0			21			F602-10EJ
132	242	210	Metall/Sichtglas	0,5	492	8 200	17	5	G1¼*2	F602-10WG
132	315	283	Stahl	1,0			21			F602-10EG



F602-06WJ/-08WJ
Metallbehälter mit Sichtglas



F602-10WJ/-12WJ
Metallbehälter mit Sichtglas

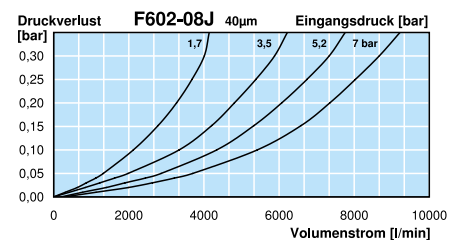
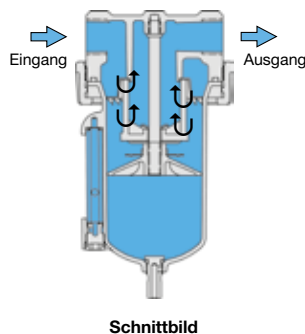
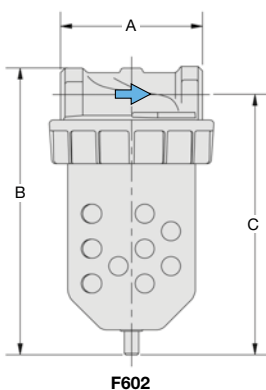
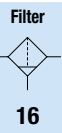

*1 bei 7 bar Betriebsdruck und 0,33 bar Druckabfall *2 vom nächst größeren Filter reduziert

* Produktgruppe

Anbaugeräte: siehe Kapitel Druckluft-Wartungseinheiten

PDF CAD
www.aircom.net



Bestellbeispiel:
F602-06WJ

Beschreibung	Druckluftfilter mit großem Durchfluss und kleinen Abmessungen, robuste Ausführung, bewährte Baureihe. In allen gängigen Nennweiten verfügbar, in vielen Varianten.	
Filterelement	40 µm, wahlweise 5 µm, bis G1 aus Polypropylen, ab G1½ aus Sinterbronze	
Behälter	Metallausführung mit und ohne Sichtglas	
Entleerung	Handablass standardmäßig, max. 21 bar wahlweise interner Ablassautomat, max. 12 bar bzw. 16 bar oder externer Ablassautomat, max. 18 bar	
Betriebsdruck	max. 17 bar bei Metallbehälter mit Sichtglas max. 21 bar bei Metallbehälter ohne Sichtglas	
Temperaturbereich	0 °C bis 50 °C bei Verwendung von Ablassautomat 0 °C bis 70 °C bei Metallbehälter mit Sichtglas 0 °C bis 80 °C bei Metallbehälter ohne Sichtglas, bei entsprechend aufbereiteter Druckluft bis -30 °C	
Werkstoffe	Gehäuse: Zinkdruckguss	Behälter: Zinkdruckguss oder Stahl
Elastomere:	NBR	

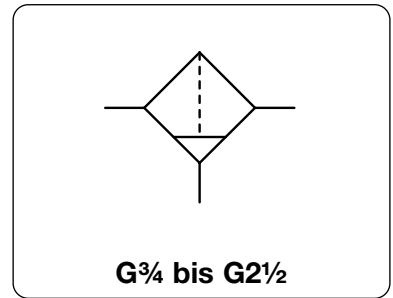

Abmessungen			Behälter-	Volumen-	P ₁	Filter-	Anschluss-	Bestell-	A*
A	B	C	Ausführung	Inhalt	max.	porenweite	gewinde	Nummer	
mm	mm	mm	aus / mit	l	m³/h*1	µm	G		

„Standard“-Druckluftfilter			mit Handablass			F602				
132	242	210	Metall/Sichtglas	0,5	660	11 000	17	40	G1½	F602-12WJ
132	315	283	Stahl	1,0			21			F602-12EJ
132	242	210	Metall/Sichtglas	0,5	492	8 200	17	5	G1½	F602-12WG
132	315	283	Stahl	1,0			21			F602-12EG
160	330	281	Metall/Sichtglas	0,5	1740	29 000	17	40	G2	F602-16WJ
160	407	358	Stahl	1,0			21			F602-16EJ
160	330	281	Metall/Sichtglas	0,5	1800	30 000	17	40	G2½	F602-20WJ
160	407	358	Stahl	1,0			21			F602-20EJ



F602-10EJ/-12EJ
mit Stahlbehälter

Wahlweise Ausführung, es ist der entsprechende Buchstabe hinzuzufügen

Ablassautomat	SA605MD, max. 12 bar für G¾ bis G2	F602-....R
	SA602D, SA603D für Stahlbehälter, max. 18 bar für G¾ bis G2	F602-....Q
	SA702MD, max. 16 bar für G¾ bis G2	F602-....W
Flanschanschluss	siehe Kapitel Edelstahlgeräte / Flansche	F602-....F.



F602-16WJF
mit Flanschanschluss



RK602SY

SA605MD

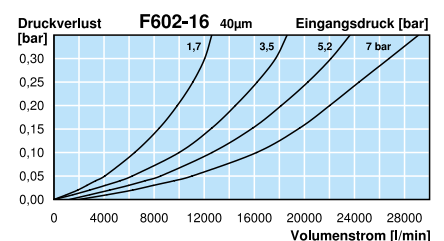
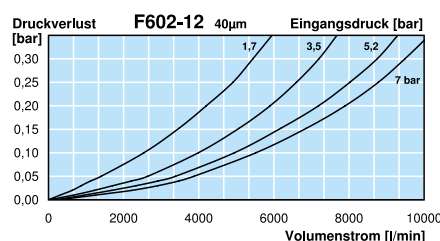

*1 bei 7 bar Betriebsdruck und 0,33 bar Druckabfall

* Produktgruppe

Anbaugeräte: siehe Kapitel Druckluft-Wartungseinheiten

PDF CAD
www.aircom.net



Bestellbeispiel:
F602-12WJ

Beschreibung Robuster, preiswerter Druckluftfilter aus Aluminium.
Filterelement 0,01 µm Coalescing (bis -04), 5 µm und 50 µm
Abscheidegrad Coalescingelement 99,99 % bei 0,01 µm Partikelgröße
Behälter Metallausführung mit und ohne Sichtglas
Entleerung Halbautomat standardmäßig, max. 16 bar, wahlweise Handablass, max. 30 bar oder Ablassautomat, max. 16 bar
Betriebsdruck max. 16 bar bei Metallbehälter mit Sichtglas max. 30 bar bei Metallbehälter ohne Sichtglas
Temperaturbereich -10 °C bis 50 °C bei Metallbehälter mit Sichtglas (-01 bis -04 / -12 / -16)
 -20 °C bis 60 °C bei Metallbehälter mit Sichtglas (-06 bis -1A)
 -30 °C bis 80 °C bei Metallbehälter ohne Sichtglas
Werkstoffe Gehäuse: Aluminium
 Behälter: Aluminium
 Elastomere: NBR

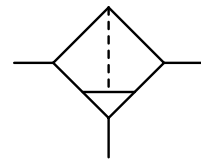

G¹/₈ bis G2
0,01/5/20/50 µm

Abmessungen			Behälter-	Volumen-	P ₁	Filter-	Anschluss-	Bestell-
A	B	C	Ausführung	Inhalt	max.	porenweite	gewinde	Nummer
mm	mm	mm	aus / mit	l	bar	µm	G	

Druckluftfilter Serie „D“			mit Halbautomat, 99,99 % bei 0,01 µm				FD			
40	145	127	Metall/Sichtglas	0,05	21	350	16	50	G ¹ / ₈	FD-01MJ FD-01MG FD-01MI
			Metall/Sichtglas	0,05	4	70	16	0,01		
40	145	127	Metall/Sichtglas	0,05	24	400	16	50	G ¹ / ₄	FD-02MJ FD-02MG FD-02MI
			Metall/Sichtglas	0,05	18	300	16	5		
			Metall/Sichtglas	0,05	4	70	16	0,01		
64	176	148	Metall/Sichtglas	0,18	144	2400	16	50	G ³ / ₈	FD-03MJ FD-03MG FD-03MI
			Metall/Sichtglas	0,18	108	1800	16	5		
			Metall/Sichtglas	0,18	27	450	16	0,01		
64	176	148	Metall/Sichtglas	0,18	156	2600	16	50	G ¹ / ₂	FD-04MJ FD-04MG FD-04MI
			Metall/Sichtglas	0,18	120	2000	16	5		
			Metall/Sichtglas	0,18	30	500	16	0,01		
130	205	177	Metall/Sichtglas	0,50	420	7000	16	50	G ³ / ₄	FD-06MJ FD-06MG
			Metall/Sichtglas	0,50	318	5300	16	5		
130	205	177	Metall/Sichtglas	0,50	510	8500	16	50	G1	FD-08MJ FD-08MG
			Metall/Sichtglas	0,50	384	6400	16	5		



FD-01/-02



FD-03/-04



FD-06/-08

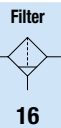

16

Typ	D	Ø E
FD-01/02	30	4,5
FD-03/04	51	5,5

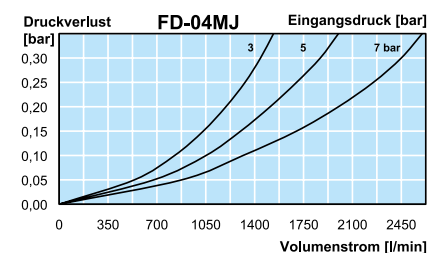
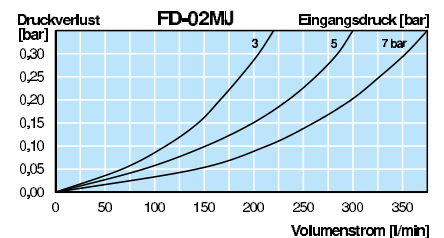
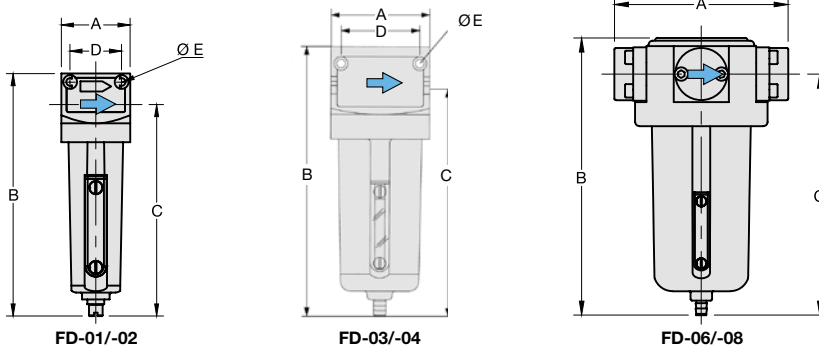

*1 bei 7 bar Betriebsdruck und 0,33 bar Druckabfall

* Produktgruppe

Anbaugeräte: siehe Kapitel Druckluft-Wartungseinheiten

PDF CAD
www.aircom.net



Bestellbeispiel:
 FD-01MJ

Beschreibung	Robuster, preiswerter Druckluftfilter aus Aluminium.
Filterelement	0,01 µm Coalescing (bis -04), 5 µm und 50 µm
Abscheidegrad	Coalescingelement 99,99 % bei 0,01 µm Partikelgröße
Behälter	Metallausführung mit und ohne Sichtglas
Entleerung	Halbautomat standardmäßig, max. 16 bar, wahlweise Handablass, max. 30 bar oder Ablassautomat, max. 16 bar
Betriebsdruck	max. 16 bar bei Metallbehälter mit Sichtglas max. 30 bar bei Metallbehälter ohne Sichtglas
Temperaturbereich	-10 °C bis 50 °C bei Metallbehälter mit Sichtglas (-01 bis -04 / -12 / -16) -20 °C bis 60 °C bei Metallbehälter mit Sichtglas (-06 bis -1A) -30 °C bis 80 °C bei Metallbehälter ohne Sichtglas
Werkstoffe	Gehäuse: Aluminium Behälter: Aluminium Elastomere: NBR

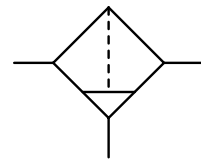

G¹/₈ bis G2
0,01/5/20/50 µm

Abmessungen			Behälter-	Volumen-	P ₁	Filter-	Anschluss-	Bestell-
A	B	C	Ausführung	Inhalt	max.	porenweite	gewinde	Nummer
mm	mm	mm	aus / mit	l	bar	µm	G	

Druckluftfilter Serie „D“			mit Halbautomat, 99,99% bei 0,01 µm				FD		
241	205	177	Metall/Sichtglas	0,5	570 9500	16	50	G1 ¹ / ₄	FD-10MJ FD-10MG
					432 7200	16	5		
241	205	177	Metall/Sichtglas	0,5	600 10000	16	50	G1 ¹ / ₂	FD-1AMJ FD-1AMG
					450 7500	16	5		
215	265	223	Metall/Sichtglas	1,2	1800 30000	16	50	G1 ¹ / ₂	FD-12MJ FD-12MG
				1,2	1380 23000	16	5		
215	265	223	Metall/Sichtglas	1,2	1800 30000	16	50	G2	FD-16MJ FD-16MG
				1,2	1380 23000	16	5		



FD-10/-1A



FD-12/-16

Wahlweise Ausführung, es ist der entsprechende Buchstabe hinzuzufügen

Betriebsdruck 30 bar	Metallbehälter ohne Sichtglas, mit Handablass	FD-... N. H
Handablass	max. 16 bar	FD-... H
Ablassautomat	Entleerung durch Schwimmer, max. 16 bar für G ³ / ₈ bis G2	FD-... R

Zubehör, lose beigelegt

Befestigungswinkel	aus Edelstahl aus Stahl	für G ³ / ₈ bis G1 ¹ / ₂ (1A)	BW00-59S
		für G1 ¹ / ₂ (12) und G2	BW00-61

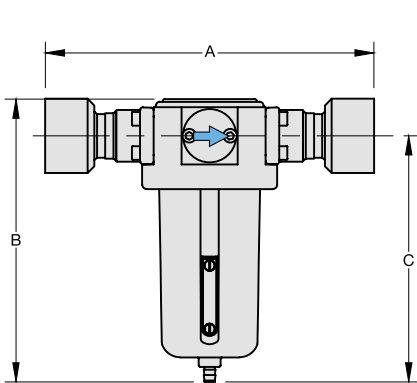

FD-10 /-1A

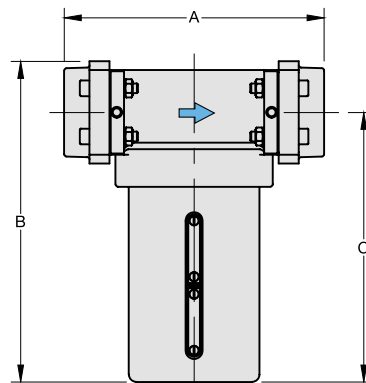

FD-12 /-16

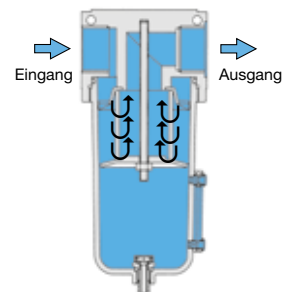

Schnittbild

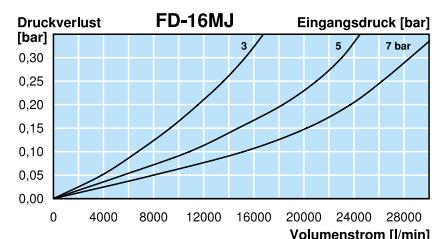
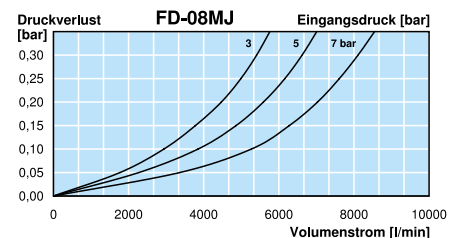
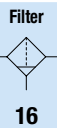

*1 bei 7 bar Betriebsdruck und 0,33 bar Druckabfall

* Produktgruppe



	Vorfilter V	Feinfilter Z
Beschreibung	Grobfilter zum Ausscheiden von Wasser und Feststoffverunreinigungen.	Filter zum Ausscheiden von Öl, Wasser und Feststoffverunreinigungen. Beständig gegen mineralische und synthetische Öle.
Filterelement	3 µm Anströmung von innen nach außen.	1 µm Anströmung von innen nach außen.
Abscheidegrad	99,99% bei 3 µm Partikelgröße	99,9999% bei 1 µm Partikelgröße, Restölgehalt ≤ 0,1 mg/m ³
Filterwechsel	Ab 0,35 bar Differenzdruck sollte die Reinigung erfolgen. Bei Feststoffverunreinigung von innen nach außen abblasen. Ölerschmutzung in Seifenlauge reinigen.	Ab 0,35 bar Differenzdruck ist das Filterelement zu wechseln, spätestens nach einem Jahr.
Entleerung	Ablassautomat standardmäßig, wahlweise Handablass	
Temperaturbereich	1 °C bis 65 °C	
Betriebsdruck	max. 16 bar	
Werkstoffe	Gehäuse und Behälter: Aluguss chromatiert und pulverbeschichtet	

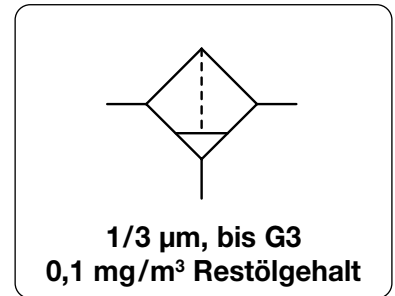

Abmessungen			Behälter-	Volumen-	Filter-	Anschluss-	Bestell-	
A	B	C	Ausführung	Inhalt	strom	porenweite	gewinde	Nummer
mm	mm	mm	aus / mit	l	m ³ /h*1	l/min*1	µm	G

„Micro“-Vorfilter 3 µm					mit Ablassautomat, 99,99% Abscheidegrad, max. 16 bar			FG. V	
69	194	173	Aluminium /	0,2	30	500	3	G¼	FG-02V
89	293	269	Ablassautomat	0,8	60	1000		G¾	FG-03V
89	293	269		0,8	108	1800		G½	FG-04V
89	293	269		0,8	132	2200		G¾	FG-A6V
109	393	359		1,8	180	3000		G¾	FG-06V
109	393	359		1,8	270	4500		G1	FG-08V
109	540	506		2,7	372	6200		G1¼	FG-10V
109	540	506		2,7	432	7200		G1½	FG-1AV
150	576	535		4,9	732	12200		G1½	FG-12V
150	954	913		8,0	1050	17500		G2	FG-16V
188	759	703		10,3	1800	30000		G2½	FG-20V
188	939	903		12,7	2220	37000		G3	FG-24V



„Micro“-Feinfilter 1 µm					mit Ablassautomat, 99,9999% Abscheidegrad, Restölgehalt ≤ 0,1 mg/m ³ , max. 16 bar			FG. Z	
69	194	173	Aluminium /	0,2	30	500	1	G¼	FG-02Z
89	293	269	Ablassautomat	0,8	60	1000		G¾	FG-03Z
89	293	269		0,8	108	1800		G½	FG-04Z
89	293	269		0,8	132	2200		G¾	FG-A6Z
109	393	359		1,8	180	3000		G¾	FG-06Z
109	393	359		1,8	270	4500		G1	FG-08Z
109	540	506		2,7	372	6200		G1¼	FG-10Z
109	540	506		2,7	432	7200		G1½	FG-1AZ
150	576	535		4,9	732	12200		G1½	FG-12Z
150	954	913		8,0	1050	17500		G2	FG-16Z
188	759	703		10,3	1800	30000		G2½	FG-20Z
188	939	903		12,7	2220	37000		G3	FG-24Z



Wahlweise Ausführung, es ist der entsprechende Buchstabe hinzuzufügen

Differenzdruckmanometer	FG-. . . D
Elementprüfindikator	FG-. . . E
weitere Größen	

Zubehör, lose beigelegt

Befestigungssatz	aus Stahl	für G¼	BW00-52
		für G¾ bis G¾ (A6)	BW00-53
		für G¾ (06) bis G1½	BW00-54
		für G1½ (12) und G2	BW00-55
		für G2½ und G3	BW00-56

Umrechnungsfaktor zur Bestimmung des Volumenstroms für andere Betriebsdrücke																
Betriebsdruck in bar	1	2	3	4	5	6	7	8	9	10	11	12	13	14	15	16
Faktor	0,25	0,38	0,5	0,65	0,75	0,88	1	1,13	1,25	1,38	1,5	1,63	1,75	1,88	2	2,13

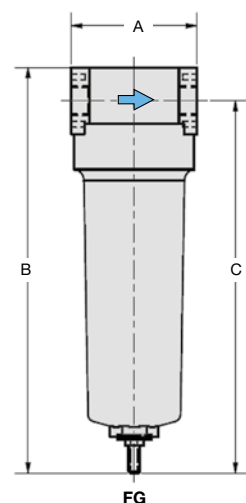

*1 bei 7 bar Betriebsdruck und offenem Ausgang. Druckverlust im Neuzustand **20 mbar** beim Vorfilter und **30 mbar** beim Universalfilter. Der maximale Volumenstrom ist 10% höher als der angegebene.

* Produktgruppe

PDF CAD
www.aircom.net



Bestellbeispiel:
FG-02V

	Feinstfilter X	Aktivkohlefilter A
Beschreibung	Filter zum Ausscheiden von Öl, Wasser und Feststoffverunreinigungen aus Druckluft und neutralen Gasen. Beständig gegen Mineralöle und synthetische Öle.	Aktivkohleelement zum Ausfiltern von Öldunsten und Gerüchen.
Filterelement	0,01 µm Anströmung von innen nach außen.	Anströmung von innen nach außen.
Abscheidegrad	99,99999% bei 0,01 µm Partikelgröße Restölgehalt ≤ 0,01 mg/m ³ bei 7 bar und 20 °C	Restölgehalt ≤ 0,003 mg/m ³ bei 7 bar und 20 °C
Filterwechsel	Ab 0,35 bar Differenzdruck ist das Filterelement zu wechseln, spätestens nach 3 Monaten.	Ab 0,35 bar Differenzdruck ist das Filterelement zu wechseln, spätestens nach 3 Monaten.
Entleerung	Ablassautomat standardmäßig, wahlweise Handablass	Handablass standardmäßig
Temperaturbereich	1 °C bis 65 °C	1 °C bis 30 °C
Betriebsdruck	max. 16 bar	
Werkstoffe	Gehäuse und Behälter: Aluguss chromatiert und pulverbeschichtet	

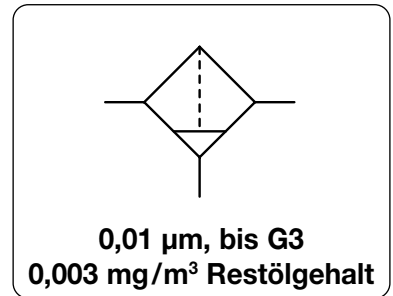

Abmessungen			Behälter-	Volumen-	Filter-	Anschluss-	Bestell-	
A	B	C	Ausführung	Inhalt	strom	porenweite	gewinde	Nummer
mm	mm	mm	aus / mit	l	m ³ /h*1	l/min*1	µm	G

Feinstfilter 0,01 mg/m ³ Restöl							mit Ablassautomat, max. 16 bar 99,99999%, bei 0,01 µm		FG. X
69	194	173	Aluminium /	0,2	30	500	0,01	G¼	FG-02X
89	293	269	Ablassautomat	0,8	60	1000		G¾	FG-03X
89	293	269		0,8	108	1800		G½	FG-04X
89	293	269		0,8	132	2200		G¾	FG-A6X
109	393	359		1,8	180	3000		G¾	FG-06X
109	393	359		1,8	270	4500		G1	FG-08X
109	540	506		2,7	372	6200		G1¼	FG-10X
109	540	506		2,7	432	7200		G1½	FG-1AX
150	576	535		4,9	732	12200		G1½	FG-12X
150	954	913		8,0	1050	17500		G2	FG-16X
188	759	703		10,3	1800	30000		G2½	FG-20X
188	939	903		12,7	2220	37000		G3	FG-24X



Aktivkohlefilter 0,003 mg/m ³ Restöl							mit Handablass, max. 16 bar		FG. A
69	185	164	Aluminium /	0,2	30	500	Aktivkohle	G¼	FG-02A
89	284	260	Handablass	0,8	60	1000		G¾	FG-03A
89	284	260		0,8	108	1800		G½	FG-04A
89	284	260		0,8	132	2200		G¾	FG-A6A
109	384	350		1,8	180	3000		G¾	FG-06A
109	384	350		1,8	270	4500		G1	FG-08A
109	531	497		2,7	372	6200		G1¼	FG-10A
109	531	497		2,7	432	7200		G1½	FG-1AA
150	567	526		4,9	732	12200		G1½	FG-12A
150	945	904		8,0	1050	17500		G2	FG-16A
188	748	694		10,3	1800	30000		G2½	FG-20A
188	930	894		12,7	2220	37000		G3	FG-24A

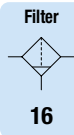

Wahlweise Ausführung, es ist der entsprechende Buchstabe hinzuzufügen

Differenzdruckmanometer	FG-. . . D
Elementprüfindikator	FG-. . . E
weitere Größen	

Zubehör, lose beigelegt

Befestigungssatz	aus Stahl	für G¼	BW00-52
		für G¾ bis G¾ (A6)	BW00-53
		für G¾ (06) bis G1½	BW00-54
		für G1½ (12) und G2	BW00-55
		für G2½ und G3	BW00-56

Umrechnungsfaktor zur Bestimmung des Volumenstroms für andere Betriebsdrücke																
Betriebsdruck in bar	1	2	3	4	5	6	7	8	9	10	11	12	13	14	15	16
Faktor	0,25	0,38	0,5	0,65	0,75	0,88	1	1,13	1,25	1,38	1,5	1,63	1,75	1,88	2	2,13

*1 bei 7 bar Betriebsdruck und offenem Ausgang. Druckverlust im Neuzustand **50 mbar** beim Feinstfilter und **90 mbar** beim Super-Feinstfilter. Der maximale Volumenstrom ist 10% höher als der angegebene.

* Produktgruppe

PDF CAD
www.aircom.net



Bestellbeispiel:
FG-02X

Beschreibung	Druckluftfilter für einen Betriebsdruck bis 60 bar, mit verschiedenen Filterporenweiten. Die Einbaulage ist senkrecht, die Durchflussrichtung ist durch einen Pfeil gekennzeichnet
Filterelement	5 µm und 40 µm aus Sinterbronze, 0,01 µm Coalescing aus Borosilikatfaser mit Edelstahl-Stützmantel und Schaumstoffhülle
Abscheidegrad	Coalescingelement 99,999% Abscheidegrad bei 0,01 µm Partikelgröße
Behälter	Metallausführung ohne Sichtglas
Entleerung	Handablass standardmäßig
Betriebsdruck	max. 60 bar
Temperaturbereich	0 °C bis 90 °C, bei entsprechend aufbereiteter Druckluft bis -30 °C
Werkstoffe	Gehäuse: Aluminium schwarz eloxiert Behälter: Messing bei G $\frac{3}{8}$ bis G1 Aluminium bei G1 $\frac{1}{2}$ und G2 Elastomere: NBR

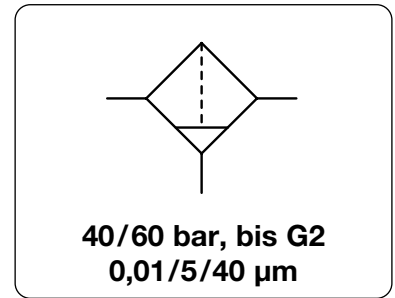

Abmessungen			Behälter-	Volumen-	Filter-	Anschluss-	Bestell-	
A	B	C	Ausführung	Inhalt	strom	porenweite	gewinde	Nummer
mm	mm	mm	aus	l	m ³ /h*1	l/min*1	µm	G

Hochdruckfilter bis 40 bar mit Handablass, 99,999% bei 0,01 µm								F445	
72	200	168	Metall	0,08	162	2700	40	G $\frac{3}{8}$ " ²	F445-03EL
65	200	168			168	2800		G $\frac{1}{2}$	F445-04EL
92	210	170	Metall	0,10	198	3300		G $\frac{3}{4}$ " ²	F445-06EL
80	210	170			210	3500		G1	F445-08EL
150	285	243	Metall	0,30	1200	20000		G1 $\frac{1}{2}$ " ²	F445-12EL
140	285	243			1320	22000		G2	F445-16EL
72	200	168	Metall	0,08	126	2100	5	G $\frac{3}{8}$ " ²	F445-03GL
65	200	168			138	2300		G $\frac{1}{2}$	F445-04GL
92	210	170	Metall	0,10	156	2600		G $\frac{3}{4}$ " ²	F445-06GL
80	210	170			168	2800		G1	F445-08GL
150	285	243	Metall	0,30	900	15000		G1 $\frac{1}{2}$ " ²	F445-12GL
140	285	243			1080	18000		G2	F445-16GL
72	200	168	Metall	0,08	150	2500	0,01	G $\frac{3}{8}$ " ²	F445-03IL
65	200	168			162	2700		G $\frac{1}{2}$	F445-04IL
92	210	170	Metall	0,10	192	3200		G $\frac{3}{4}$ " ²	F445-06IL
80	210	170			204	3400		G1	F445-08IL
150	285	243	Metall	0,30	1140	19000		G1 $\frac{1}{2}$ " ²	F445-12IL
140	285	243			1260	21000		G2	F445-16IL



Hochdruckfilter bis 60 bar mit Handablass, 99,999% bei 0,01 µm								F465	
72	185	160	Metall	0,08	162	2700	40	G $\frac{3}{8}$ " ²	F465-03EL
65	185	160			168	2800		G $\frac{1}{2}$	F465-04EL
92	200	170	Metall	0,10	198	3300		G $\frac{3}{4}$ " ²	F465-06EL
80	185	160			210	3500		G1	F465-08EL
72	185	160	Metall	0,08	126	2100	5	G $\frac{3}{8}$ " ²	F465-03GL
65	185	160			135	2300		G $\frac{1}{2}$	F465-04GL
92	200	170	Metall	0,10	156	2600		G $\frac{3}{4}$ " ²	F465-06GL
80	200	170			168	2800		G1	F465-08GL
72	185	160	Metall	0,08	150	2500	0,01	G $\frac{3}{8}$ " ²	F465-03IL
65	185	160			162	2700		G $\frac{1}{2}$	F465-04IL
92	200	170	Metall	0,10	192	3200		G $\frac{3}{4}$ " ²	F465-06IL
80	200	170			204	3400		G1	F465-08IL

Wahlweise Ausführung, es ist der entsprechende Buchstabe hinzuzufügen
für Sauerstoff speziell gereinigt F4.5-...15

Zubehör, lose beigelegt

Befestigungswinkel aus Stahl

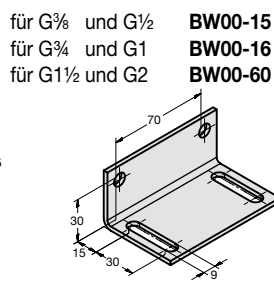
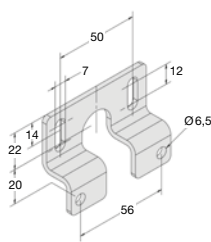
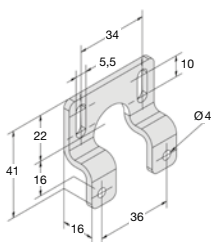

*1 bei 7 bar Betriebsdruck und 0,33 bar Druckabfall

*2 vom nächstgrößeren Filter reduziert

* Produktgruppe

PDF CAD
www.aircom.net



Bestellbeispiel:
F445-03EL

Beschreibung	Mit dem Filter-Schalldämpfer wird die gesammelte Abluft von pneumatischen Geräten behandelt. 1. Reinigen der verbrauchten, ölhaltigen Arbeitsluft von umweltschädlichen Ölparkeln 2. Geräuschdämpfung der Abluft
Abscheidegrad	> 99,99%, Restölgehalt < 0,01 mg/m ³
Geräuschminderung	> 40 dB (A) bei 1 m
Standzeit	je nach Verschmutzung, maximal nach 2500 Betriebsstunden
Entleerung	Das Kondensat wird über einen Überlauf oder durch Drehen des Handablasses kontinuierlich abgeführt.
Betriebsdruck	max. 16 bar
Temperaturbereich	2 °C bis 100 °C
Werkstoffe	Gehäuse: Polypropylen bei G¼ und G¾ Aluminium bei G½ bis G2 Filter: Mikroglasfaser und Polyurethan

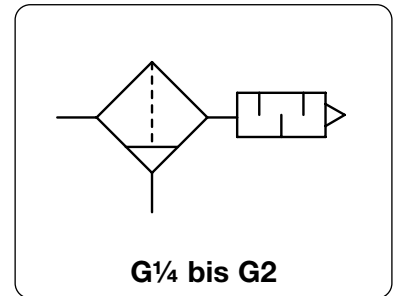

Abmessungen				Volumenstrom	Anschlussgewinde	Bestellnummer
A	B	ØC	SW			
mm	mm	mm	mm	m ³ /h*1	l/min*1	G

Filter-Schalldämpfer				Betriebsdruck max. 16 bar		SFE	
8	131	77	28	30	500	G¼	SFE-02
8	131	77	28	35	580	G¾	SFE-03
12	181	90	36	75	1250	G½	SFE-04
12	181	90	36	100	1670	G¾	SFE-06
15	254	110	50	175	2920	G1	SFE-08
70	287	110	50	200	3330	G1¼	SFE-10
70	312	110	50	200	3330	G1½	SFE-12
70	312	110	50	200	3330	G2	SFE-16



Zubehör, lose beigelegt

Befestigungswinkel	aus Stahl	für G¼ bis G¾	BW00-20
		für G1 bis G2	BW00-21

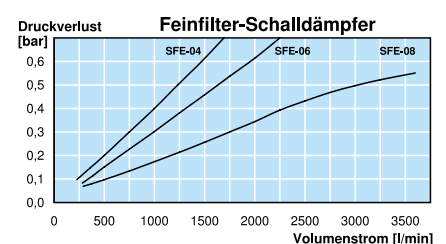
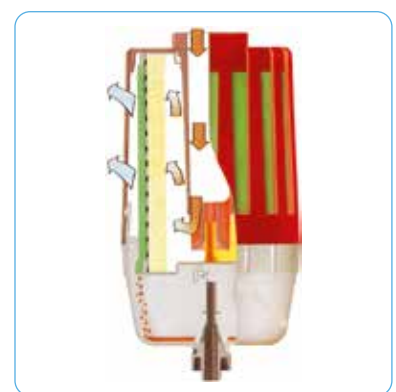
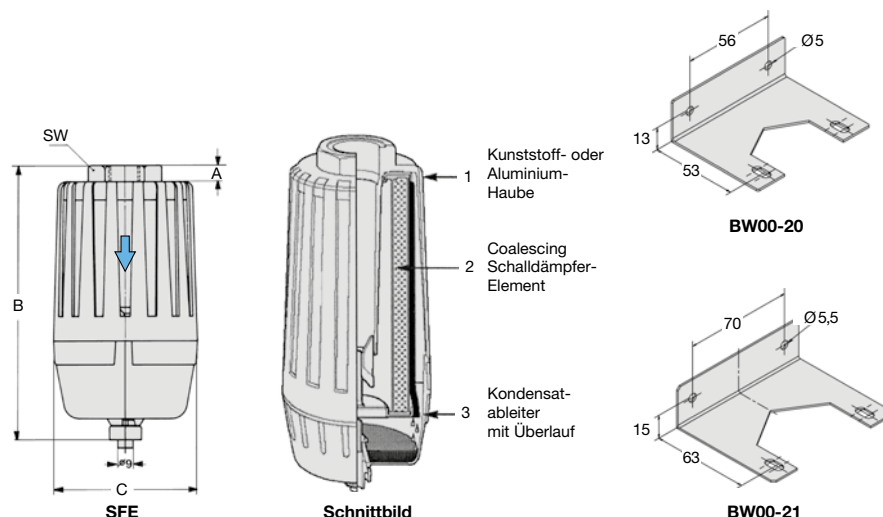

*1 bei 6 bar Betriebsdruck gegen Atmosphäre

* Produktgruppe

